

PRODUKTINFORMATION MODELL 1070 IWAN

© 2016 KURT BEIER & KATI QUINGER











IWAN: DESIGNER'S FAVOURITE. WOHNEN NEU ERLEBEN. ALLEIN ODER ZU ZWEIT. EIN LIEBLINGSPLATZ, SINNLICH UND PURISTISCH ZUGLEICH. OB ALS SOLITÄR ODER ALS ECK-ENSEMBLE. DIE KREATIVEN SITZ- UND LIEGEELEMENTE SIND VIELSEITIG KOMBINIERBAR UND ERMÖGLICHEN EINE INDIVIDUELLE RAUMGESTALTUNG. STILPRÄGEND SIND ZUDEM DIE AUFSTELLBAREN FUNKTIONSKISSEN IN UNTERSCHIEDLICHEN GRÖSSEN. EINE VIELFÄLTIGE AUSWAHL AN BESONDEREN TEXTILIEN UND LEDERN. AUCH ALS OUTDOOR VARIANTE ERHÄLTlich. ALS UNIKAT GEFERTIGT.

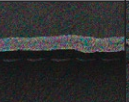

Füße: 7 cm, Kunststoffgleiter. **Wahlweise** Holzfüße (gegen Aufpreis): 13 cm, zylindrisch, schwarz lackiert oder 7 cm feststellbare Rollen (gegen Aufpreis) Achtung! Bei Typ 230P können keine Rollen montiert werden.
Bodenfreiheit: ca. 7 cm bzw. 13 cm.

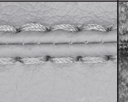

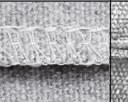
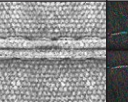
Korpus - Nahtvarianten Führungsnähte / Ziernähte

	Kaltnaht	Kappnaht	Offenkantig	Moccasinnah Aufpreis	Twinnaht Aufpreis	KR* (Keder-RV) Aufpreis	Kettelnah Aufpreis	Biese	Zweinadelnaht	Quadratnaht Aufpreis
										
Stoff	x									
Leder	x		x							

Die Nahtfarbe bei Ziernähten/Führungsnähten ist wahlweise Ton in Ton oder als Kontrastnaht in den Farben Weiß, Natur, Grau, Rost und Schwarz möglich. Auf Anfrage auch Sondernahthfarben möglich.

*Keder-RV: wahlweise in den Farben Schwarz, Rot, Natur oder Hellgrau.

Es werden nur folgende **Leder** für die **Sitzelemente** verwendet:

2055 Toro / 2070 Sierra / 2100 Oasis / 2120 Desperado / 2180 Navajo / 2210 Jungle / 2399 Rhino / 2510 Crazy Nubuk
2600 Alpaca / 26 Royal Nappa

Dickleder 2625 Crazy Neck kann **nur für Sitzelemente** verwendet werden und es ist nur offenkantige Verarbeitung möglich.

Folgende **Stoffe** können für die **Sitzelemente nicht** verwendet werden:

15 Powder / 15 Fuzzy / 11 Roger

Funktionsrücken Moba - Nahtvarianten Führungsnähte / Ziernähte

	Kaltnaht	Offenkantig		<p>Es werden nur folgende Leder für die Funktionsrücken Moba verwendet:</p> <p>2055 Toro / 2070 Sierra / 2100 Oasis / 2120 Desperado / 2180 Navajo / 2210 Jungle / 2399 Rhino / 2510 Crazy Nubuk 2600 Alpaca / 26 Royal Nappa</p>
				
Stoff	x			
Leder	x	x		
Fellimitat	x			

Die Nahtfarbe bei Ziernähten/Führungsnähten ist wahlweise Ton in Ton oder als Kontrastnaht in den Farben Weiß, Natur, Grau, Rost und Schwarz möglich. Auf Anfrage auch Sondernahthfarben möglich.

Option: Abziehbare Elemente in Stoff:

Alle Typen (außer Typ 230P) sind auch abziehbar erhältlich. Bitte geben Sie dies bei der Bestellung an.

Bei abziehbaren Sitzelementen können **KEINE** Elementverbinder montiert werden!

Varianten, FüÙe/Rollen:



HolzfüÙe
(Aufpreis)
13 cm



Feststellbare
Rollen (Aufpreis)
7 cm

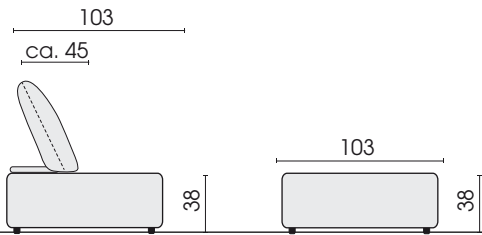

Hinweis! Gegen Aufpreis können Elementverbinder montiert werden!

Seitenansicht (mit Rücken Typ 611)

Sitzelemente:

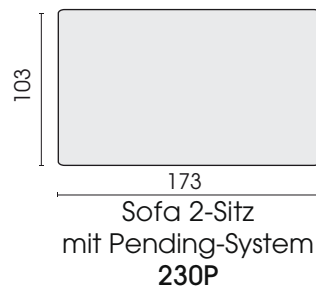
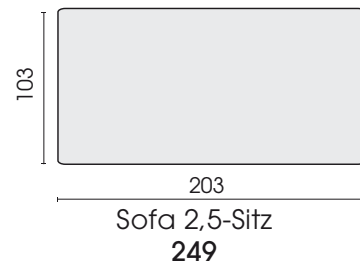
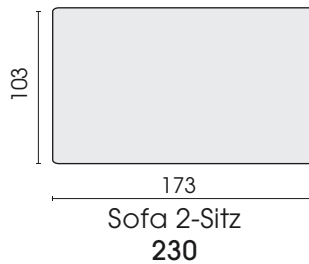
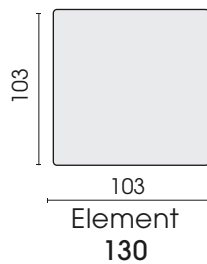

Hinweis!
Bei Sofa-Typ 230P können KEINE
Elementverbinder oder Rollen montiert werden!

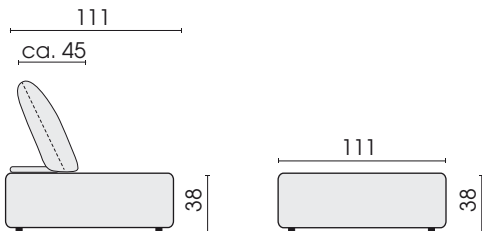

Seitenansicht, Sitzelement, tief (mit Rücken Typ 611)

Sitzelemente, tief:

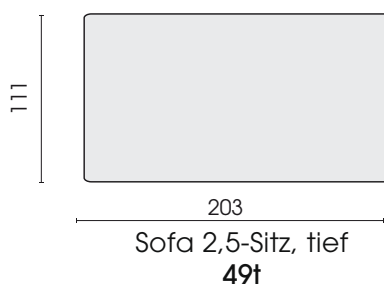
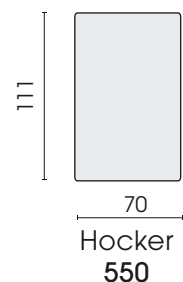
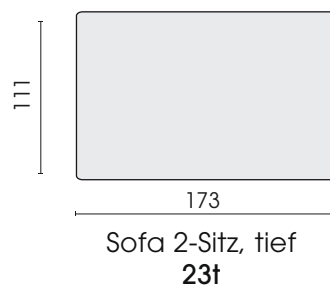
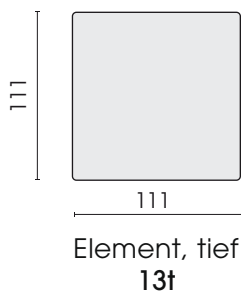

Jedes Möbel ist ein von Hand gefertigtes Unikat. Daher können Maßdifferenzen zu den hier angegebenen Größen entstehen. Ursachen sind: 1. unterschiedliche Bezugsmaterialien (Stoff, Leder), 2. Verarbeitung von Inlettmaten, 3. der Druck mit dem einzelne Typen zu Stellkombinationen verbunden werden, usw. Der Sitzkomfort von Teilen mit größerer Sitztiefe kann zu denen mit geringerer Tiefe differieren.

---- Teilungsnaht ▷ = Mögliche Anstellseite

Elemente:

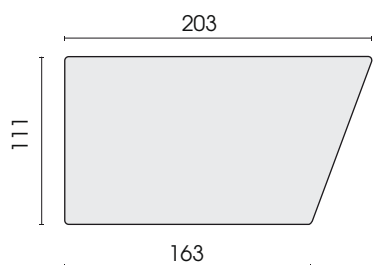

Segment 2-Sitz
links
216t

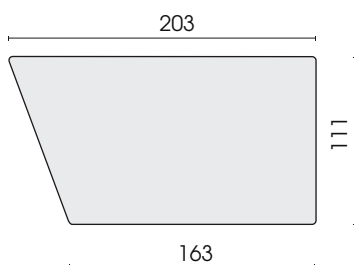

Segment 2-Sitz
rechts
215t

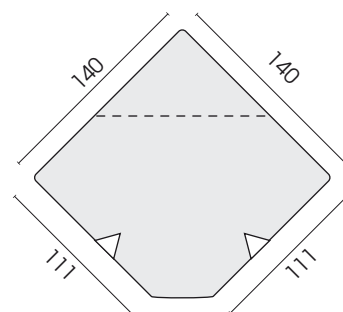

Eckteil, tief
70t

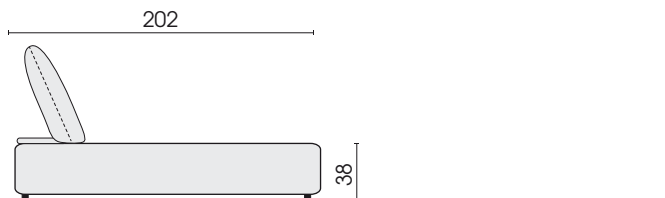

Seitenansicht (mit Rücken Typ 614)

Liege & Eckteil:

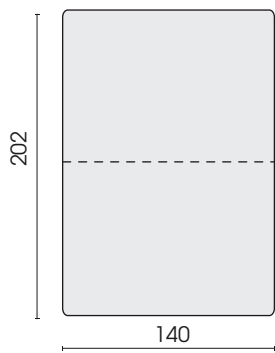

Liege, breit
440

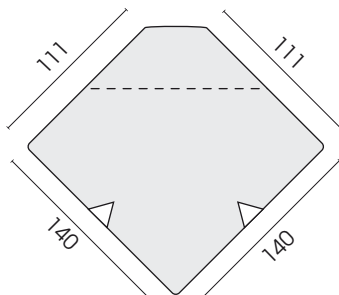

Eckteil, tief
80t

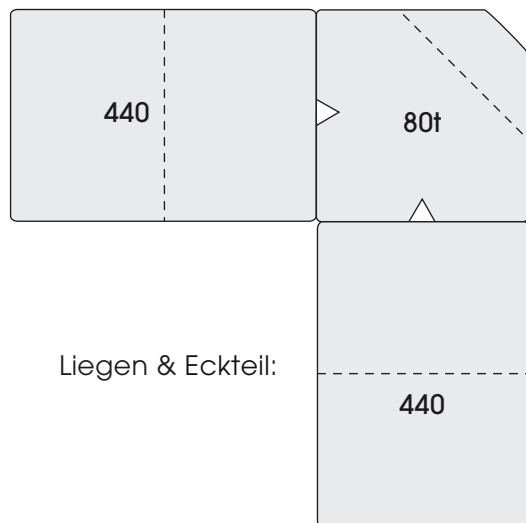

Liegen & Eckteil:

Hocker:

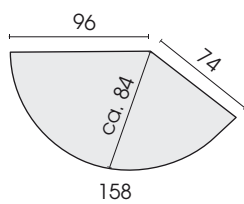

Hocker, halbrund, links
530L

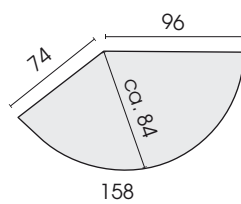

Hocker, halbrund, rechts
530R

Jedes Möbel ist ein von Hand gefertigtes Unikat. Daher können Maßdifferenzen zu den hier angegebenen Größen entstehen. Ursachen sind: 1. unterschiedliche Bezugsmaterialien (Stoff, Leder), 2. Verarbeitung von Inlettmaten, 3. der Druck mit dem einzelne Typen zu Stellkombinationen verbunden werden, usw. Der Sitzkomfort von Teilen mit größerer Sitztiefe kann zu denen mit geringerer Tiefe differieren.

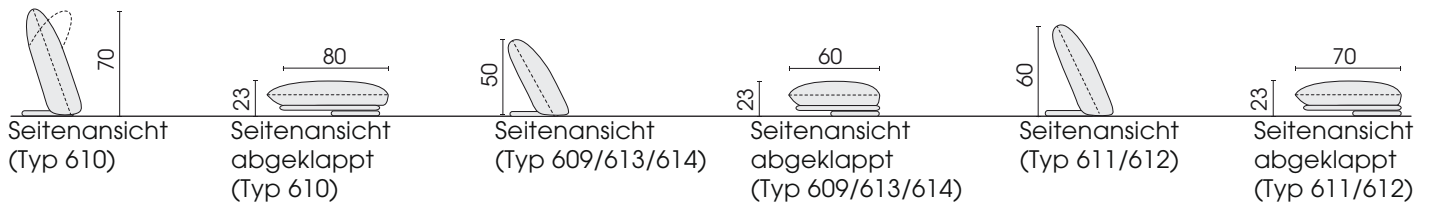

Funktionsrücken:

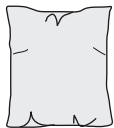

Moba S
Doppelfunktionsrücken
(Spitzkissen)
70 x 80
610



Moba NB
Funktionsrücken
(Spitzkissen)
80 x 60
609

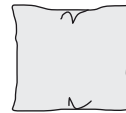

Moba B
Funktionsrücken
(Spitzkissen)
80 x 70
611



Moba XB
Funktionsrücken
(Spitzkissen)
95 x 70
612



Moba XN
Funktionsrücken
(Spitzkissen)
95 x 60
613



Moba XLN
Funktionsrücken
(Spitzkissen)
125 x 60
614

Kissen mit Ziernähten (wahlweise Ton in Ton oder farblich abgesetzt!)



Kissen
(Spitzkissen)
(Stoff: dekorative
Kettelnäht)
60 x 40
925



Kissen
(Spitzkissen)
(Kaltnaht)
78 x 60
949



Kissen
(Spitzkissen)
(Kaltnaht)
60 x 40
967



Kissen
(mit Abnäher)
(Stoff: Kaltnaht)
(Leder: Kappnaht)
50 x 50
972



Kissen
(mit Abnäher)
(Stoff: Kaltnaht)
(Leder: Kappnaht)
58 x 58
973



Kissen
(Spitzkissen)
(Leder: offenkantig)
60 x 40
975

Schiebetisch 1117, Massivholz (in verschiedenen Holzvarianten erhältlich):

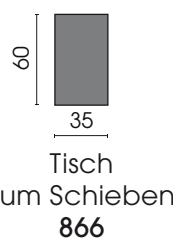
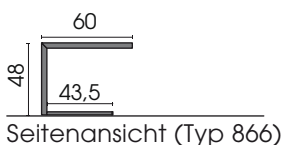

Jedes Möbel ist ein von Hand gefertigtes Unikat. Daher können Maßdifferenzen zu den hier angegebenen Größen entstehen. Ursachen sind: 1. unterschiedliche Bezugsmaterialien (Stoff, Leder), 2. Verarbeitung von Inlettmaten, 3. der Druck mit dem einzelne Typen zu Stellkombinationen verbunden werden, usw. Der Sitzkomfort von Teilen mit größerer Sitztiefe kann zu denen mit geringerer Tiefe differieren.

Mögliche Stellkombinationen

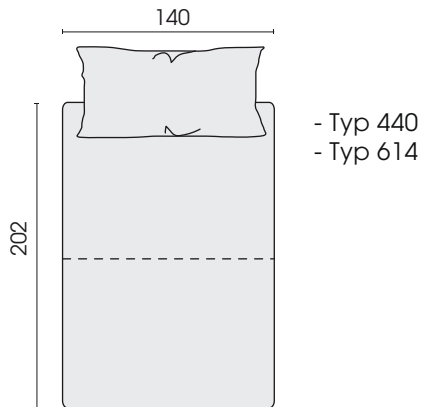

- Typ 440
- Typ 614

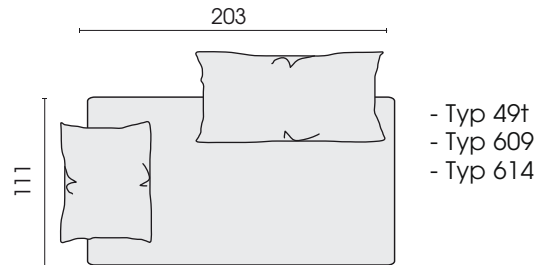

- Typ 49†
- Typ 609
- Typ 614

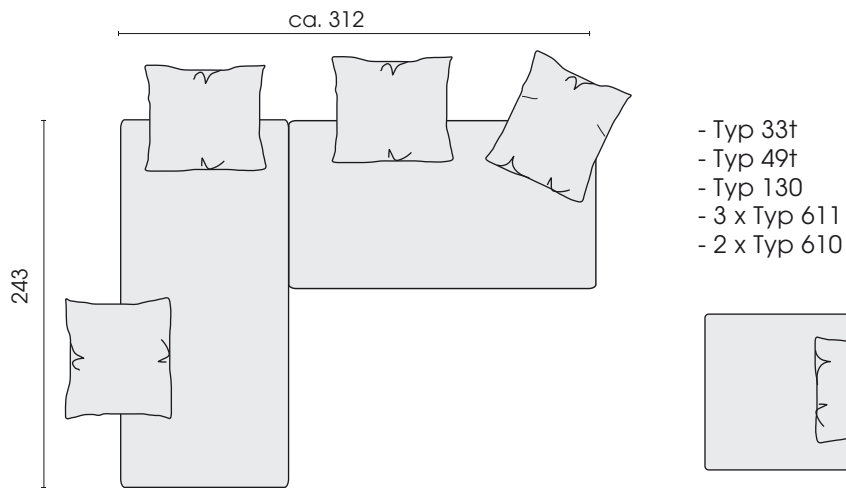

- Typ 33†
- Typ 49†
- Typ 130
- 3 x Typ 611
- 2 x Typ 610

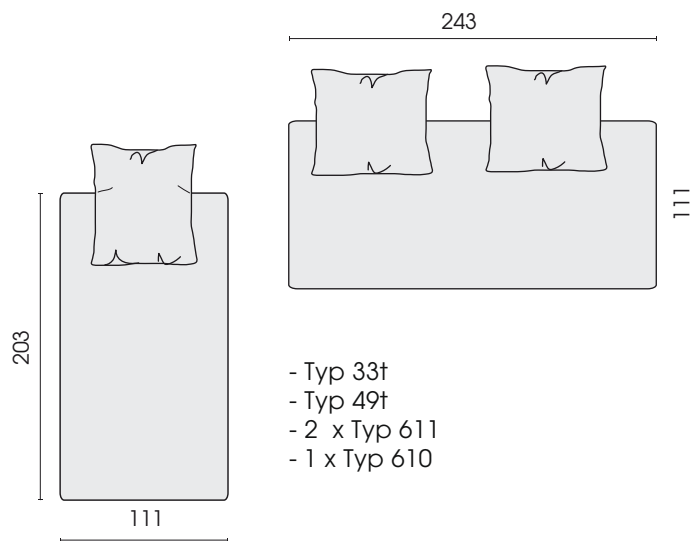

- Typ 33†
- Typ 49†
- 2 x Typ 611
- 1 x Typ 610

Mögliche Stellkombinationen

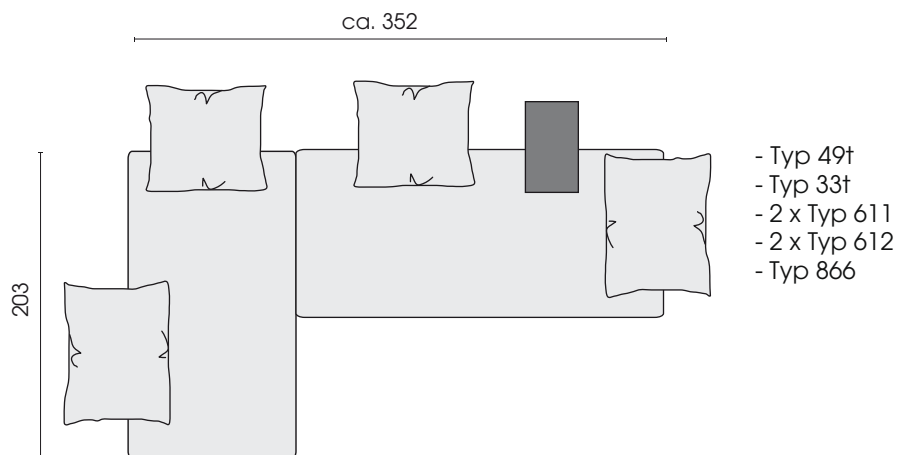
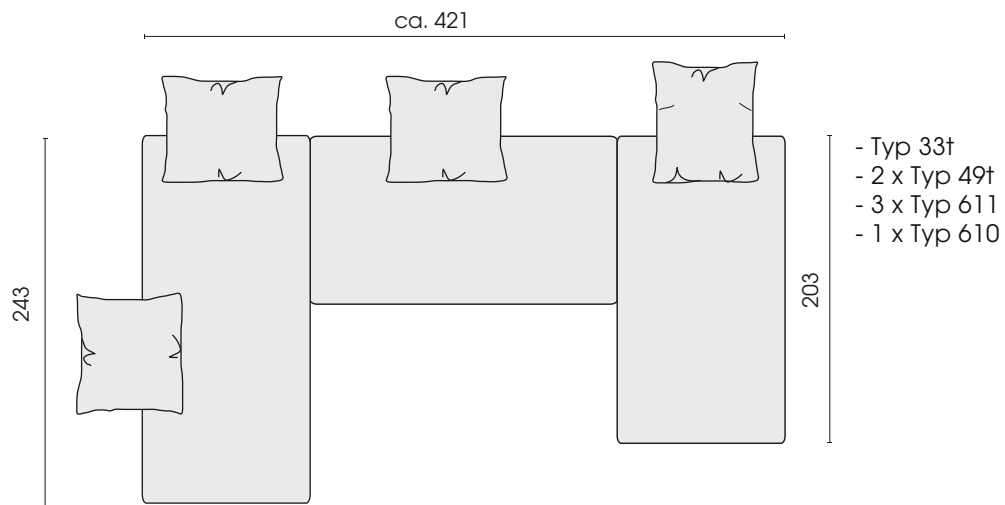

Jedes Möbel ist ein von Hand gefertigtes Unikat. Daher können Maßdifferenzen zu den hier angegebenen Größen entstehen. Ursachen sind:
 1. unterschiedliche Bezugsmaterialien (Stoff, Leder), 2. Verarbeitung von Inlettmatte, 3. der Druck mit dem einzelne Typen zu Stellkombinationen verbunden werden, usw. Der Sitzkomfort von Teilen mit größerer Sitztiefe kann zu denen mit geringerer Tiefe differieren.

Mögliche Stellkombinationen

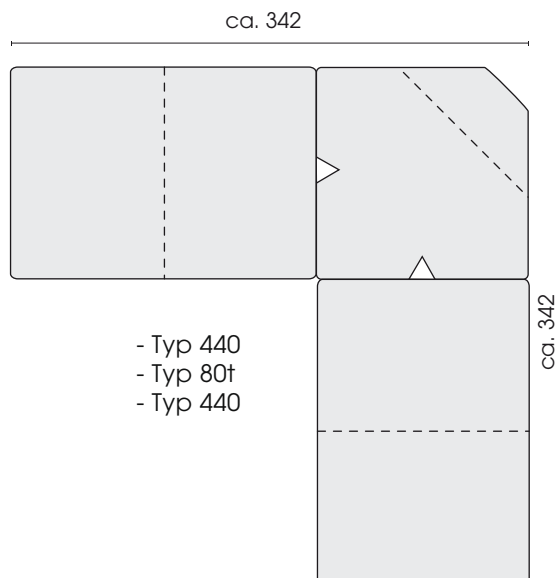
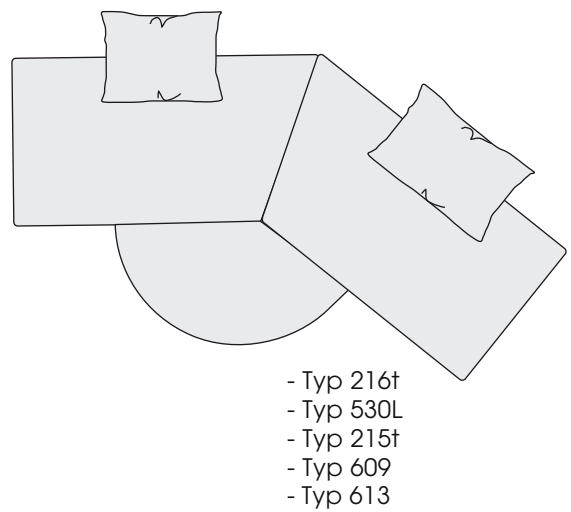
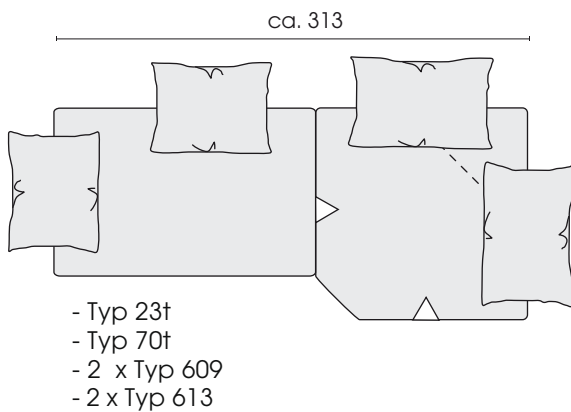
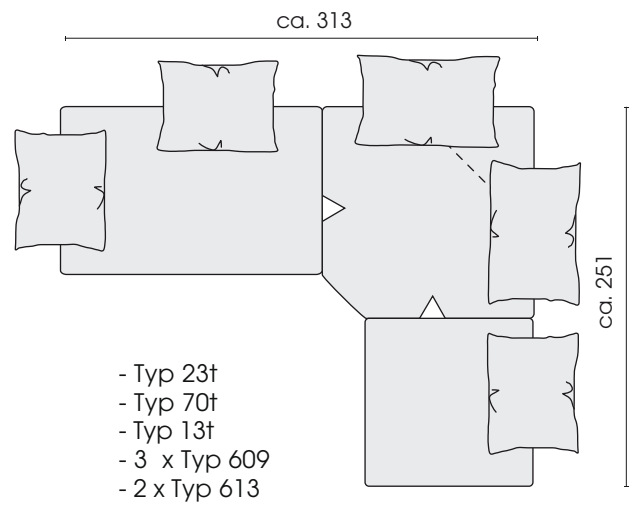
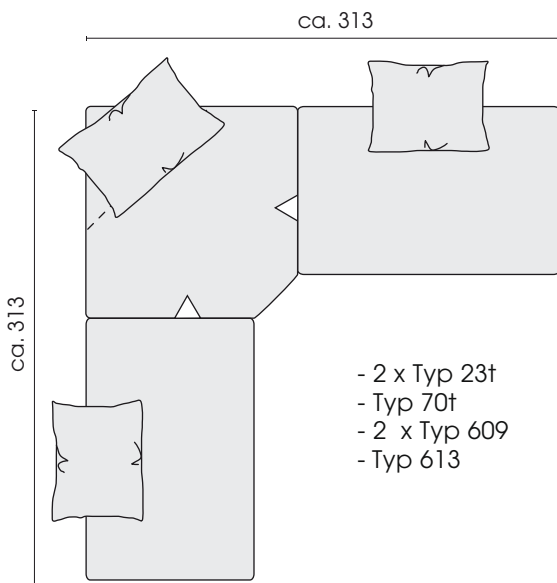

Jedes Möbel ist ein von Hand gefertigtes Unikat. Daher können Maßdifferenzen zu den hier angegebenen Größen entstehen. Ursachen sind: 1. unterschiedliche Bezugsmaterialien (Stoff, Leder), 2. Verarbeitung von Inlettmatte, 3. der Druck mit dem einzelne Typen zu Stellkombinationen verbunden werden, usw. Der Sitzkomfort von Teilen mit größerer Sitztiefe kann zu denen mit geringerer Tiefe differieren.